

Dell PowerEdge R420xr

Οδηγός "Τα πρώτα βήματα"

Μοντέλο σύμφωνα με τους κανονισμούς: E27S Series
Τύπος σύμφωνα με τους κανονισμούς: E27S001



Σημειώσεις, ειδοποιήσεις και προσοχές



ΣΗΜΕΙΩΣΗ: Η ΣΗΜΕΙΩΣΗ υποδεικνύει σημαντικές πληροφορίες που σας βοηθούν να χρησιμοποιείτε καλύτερα τον υπολογιστή σας.



ΠΡΟΣΟΧΗ: Η ΠΡΟΣΟΧΗ υποδηλώνει είτε δυνητική βλάβη υλικού είτε απώλεια δεδομένων και δηλώνει τον τρόπο με τον οποίο μπορείτε να αποφύγετε το πρόβλημα.



ΠΡΟΕΙΔΟΠΟΙΗΣΗ: Η ΕΙΔΟΠΟΙΗΣΗ αφορά πιθανή υλική ζημιά, σωματικό τραυματισμό ή θάνατο.

Copyright © 2014 Dell Inc. Με επιφύλαξη παντός δικαιώματος. Το προϊόν αυτό προστατεύεται από τη διεθνή και αμερικανική νομοθεσία περί πνευματικών δικαιωμάτων και πνευματικής ιδιοκτησίας. Η Dell™ και το λογότυπο Dell είναι εμπορικά σήματα της Dell Inc. στις Ηνωμένες Πολιτείες ή/και σε άλλες δικαιοδοσίες. Όλα τα άλλα σήματα και ονόματα που αναφέρονται στο παρόν μπορεί να είναι εμπορικά σήματα των αντίστοιχων εταιρειών.

Εγκατάσταση και ρύθμιση

⚠ ΠΡΟΕΙΔΟΠΟΙΗΣΗ: Προτού εκτελέσετε την παρακάτω διαδικασία, συμβουλευθείτε τις οδηγίες ασφάλειας που συνοδεύουν το σύστημά σας.

Άνοιγμα συσκευασίας συστήματος rack

Ανοίξτε τη συσκευασία του συστήματός σας και αναγνωρίστε κάθε αντικείμενο.

Συναρμολογήστε τις ράγες και εγκαταστήστε το σύστημα σε rack σύμφωνα με τις οδηγίες ασφάλειας και τις οδηγίες εγκατάστασης σε rack που παρέχονται με το σύστημά σας.

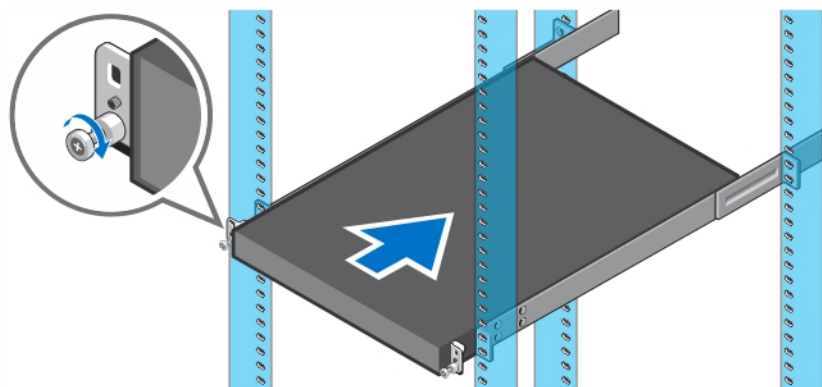

Αριθμός 1. Εγκατάσταση του συστήματος σε rack.

Προαιρετικό—Σύνδεση του πληκτρολογίου, του ποντικιού και της οθόνης

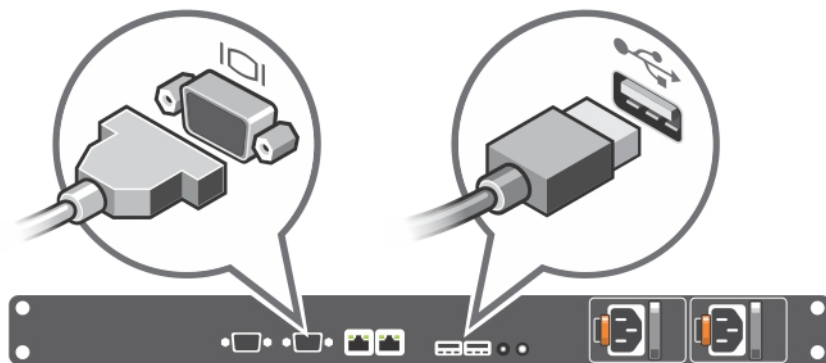

Αριθμός 2. Προαιρετικό—Σύνδεση του πληκτρολογίου, του ποντικιού και της οθόνης

Συνδέστε το πληκτρολόγιο, το ποντίκι και την οθόνη (προαιρετικά).

Οι θύρες στο πίσω μέρος του συστήματος διαθέτουν εικονίδια που αναγράφουν ποιο καλώδιο να συνδέσετε σε κάθε θύρα. Βεβαιωθείτε ότι σφίξατε τις βίδες (αν υπάρχουν) στη θύρα του καλωδίου της οθόνης.

Σύνδεση των καλωδίων τροφοδοσίας

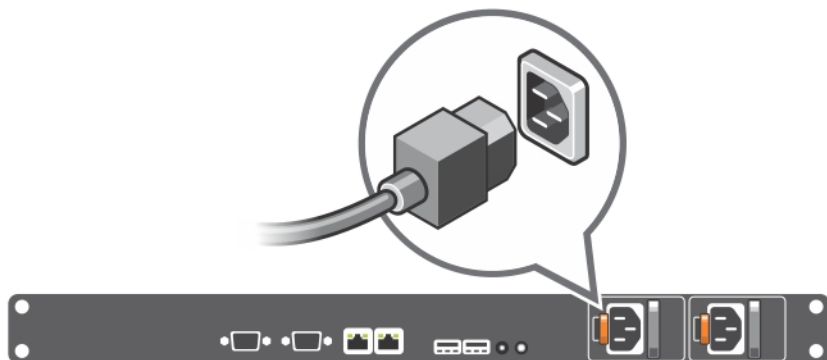

Αριθμός 3. Σύνδεση των καλωδίων τροφοδοσίας

Συνδέστε το καλώδιο(α) τροφοδοσίας του συστήματος στο σύστημα και, αν χρησιμοποιείτε οθόνη, συνδέστε το καλώδιο τροφοδοσίας της οθόνης στην οθόνη.

Ασφάλιση των καλωδίων τροφοδοσίας

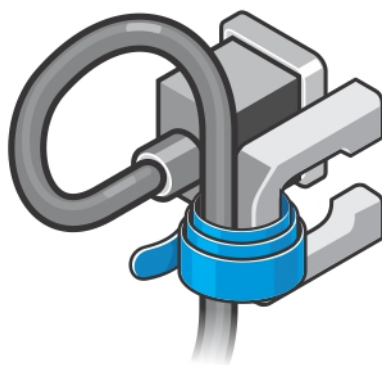

Αριθμός 4. Ασφάλιση των καλωδίων τροφοδοσίας

Λυγίστε το καλώδιο(α) τροφοδοσίας του συστήματος, όπως φαίνεται στην εικόνα, και στερεώστε το στο άγκιστρο του καλωδίου.

Τοποθετήστε την άλλη άκρη του καλωδίου(ων) τροφοδοσίας σε γειωμένη πρίζα ή σε ξεχωριστή πηγή ηλεκτρικού ρεύματος, π.χ. σε ένα σύστημα αδιάλειπτης τροφοδοσίας (UPS) ή μια μονάδα διανομής ρεύματος (PDU).

Ενεργοποίηση του συστήματος

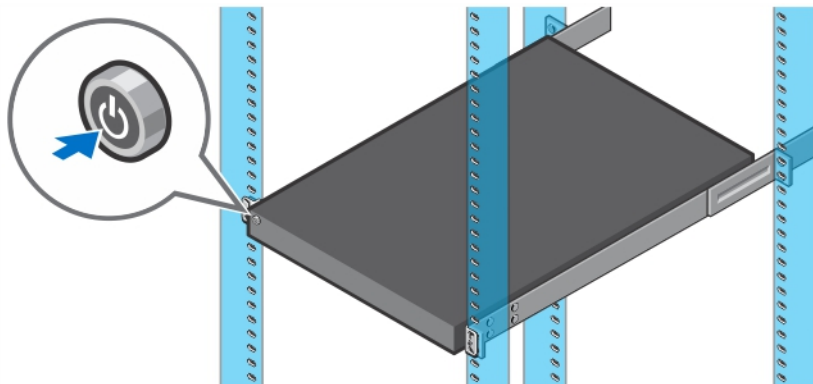

Αριθμός 5. Ενεργοποίηση του συστήματος

Πιέστε το κουμπί λειτουργίας του συστήματος. Η λυχνία λειτουργίας θα πρέπει να ανάψει.

Τοποθέτηση της προαιρετικής στεφάνης συγκράτησης

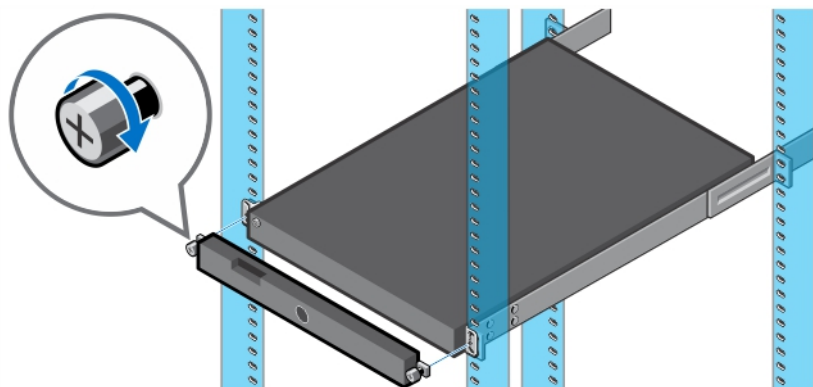

Αριθμός 6. Τοποθέτηση της προαιρετικής στεφάνης συγκράτησης

Τοποθετήστε τη στεφάνη συγκράτησης (προαιρετική).

Ολοκλήρωση της εγκατάστασης του λειτουργικού συστήματος

Αν αγοράσατε ένα σύστημα με προεγκατεστημένο λειτουργικό σύστημα, ανατρέξτε στην τεκμηρίωση του λειτουργικού συστήματος που στάλθηκε μαζί με το σύστημά σας. Για να εγκαταστήσετε ένα λειτουργικό σύστημα για πρώτη φορά, ανατρέξτε στην τεκμηρίωση εγκατάστασης και διαμόρφωσης για το λειτουργικό σας σύστημα. Βεβαιωθείτε ότι έχει εγκατασταθεί λειτουργικό σύστημα πριν εγκαταστήσετε υλικό ή λογισμικό που δεν αγοράστηκε μαζί με το σύστημα.

 **ΣΗΜΕΙΩΣΗ:** Για τις πιο πρόσφατες πληροφορίες σχετικά με τα λειτουργικά συστήματα που υποστηρίζονται, επισκεφτείτε την τοποθεσία dell.com/ossupport.

Άδεια χρήσης λογισμικού Dell

Πριν χρησιμοποιήσετε το σύστημα σας, ανατρέξτε στην άδεια χρήσης λογισμικού της Dell που το συνοδεύει. Θα πρέπει να εκλάβετε τυχόν μέσα του εγκατεστημένου λογισμικού της Dell ως αντίγραφα ασφαλείας του λογισμικού που είναι εγκατεστημένο στον σκληρό δίσκο του συστήματός σας. Εάν δεν αποδέχεστε τους όρους της άδειας χρήσης, καλέστε στο τηλέφωνο την εξυπηρέτηση πελατών. Οι πελάτες στις Ηνωμένες Πολιτείες μπορούν να καλέσουν τον αριθμό 800-WWW-DELL (800-999-3355). Οι πελάτες εκτός Ηνωμένων Πολιτειών, μπορούν να επισκεφτούν την τοποθεσία dell.com/support και να επιλέξουν τη χώρα ή την περιοχή τους στο κάτω μέρος της σελίδας.

Άλλες πληροφορίες που ενδέχεται να χρειαστείτε

 **ΠΡΟΕΙΔΟΠΟΙΗΣΗ:** Ανατρέξτε στις πληροφορίες που παραλάβατε μαζί με το σύστημά σας και αφορούν θέματα ασφάλειας και τις κανονιστικές διατάξεις. Οι πληροφορίες για την εγγύηση μπορεί να περιλαμβάνονται στο παρόν έγγραφο ή να παρατίθενται σε χωριστό έγγραφο.

- Το έγγραφο *Owner's Manual* (Εγχειρίδιο κατόχου) παρέχει πληροφορίες σχετικά με τα χαρακτηριστικά του συστήματός και περιγράφει την αντιμετώπιση προβλημάτων του συστήματός σας και την εγκατάσταση ή την επανατοποθέτηση εξαρτημάτων του συστήματός. Αυτό το έγγραφο είναι διαθέσιμο ηλεκτρονικά στην τοποθεσία dell.com/support/manuals.
- Η τεκμηρίωση για τοποθέτηση σε rack που παραλάβατε μαζί με τη λύση σας περιγράφει πώς θα εγκαταστήσετε το σύστημά σε rack, αν απαιτείται κάτι τέτοιο.
- Όλα τα μέσα που συνοδεύουν το σύστημά σας και παρέχουν τεκμηρίωση και εργαλεία για τη διαμόρφωση και τη διαχείριση του συστήματός σας, όπου συμπεριλαμβάνονται η τεκμηρίωση και τα εργαλεία για το λειτουργικό σύστημα, το λογισμικό διαχείρισης συστήματος, οι ενημερώσεις συστήματος και τα εξαρτήματα συστήματος που αγοράσατε μαζί με το σύστημά σας.

 **ΣΗΜΕΙΩΣΗ:** Ελέγχετε πάντοτε για ενημερωμένες εκδόσεις στην τοποθεσία dell.com/support/manuals και να διαβάζετε πρώτα τις ενημερωμένες εκδόσεις επειδή πολύ συχνά αντικαθιστούν τις πληροφορίες άλλων εγγράφων.

 **ΣΗΜΕΙΩΣΗ:** Κατά την αναβάθμιση του συστήματός σας, συνιστώνται η λήψη και η εγκατάσταση των πιο πρόσφατα ενημερωμένων εκδόσεων του BIOS, των προγραμμάτων οδήγησης και του υλικολογισμικού διαχείρισης του συστήματός σας που διατίθενται στην τοποθεσία dell.com/support.

Λήψη τεχνικής βοήθειας

Εάν δεν κατανοείτε μια διαδικασία αυτού του οδηγού ή αν το σύστημα δεν λειτουργεί με τον αναμενόμενο τρόπο, ανατρέξτε στο Εγχειρίδιο κατόχου. Η Dell παρέχει ολοκληρωμένη εκπαίδευση και πιστοποίηση υλικού. Για περισσότερες πληροφορίες, ανατρέξτε στην τοποθεσία dell.com/training. Η υπηρεσία αυτή ενδέχεται να μην προσφέρεται σε όλες τις τοποθεσίες.

Πληροφορίες NOM (Μόνο για Μεξικό)

Οι πληροφορίες που ακολουθούν παρέχονται στη συσκευή την οποία περιγράφει το έγγραφο σε συμμόρφωση προς τις απαιτήσεις των επίσημων προτύπων του Μεξικού (NOM).

Εισαγωγέας:

Dell Inc. de México, S.A. de C.V.
Paseo de la Reforma 2620 -11º Piso

Col. Lomas Altas
11950 México, D.F.

Αριθμός μοντέλου:	E27S
Τάση τροφοδοσίας:	100 V CA–240 V CA
Συχνότητα:	50 Hz/60 Hz
Κατανάλωση ρεύματος:	7,4 A - 3,7 A (X2) (με εφεδρικό τροφοδοτικό AC 550 W)

Τεχνικές προδιαγραφές

 **ΣΗΜΕΙΩΣΗ:** Οι παρακάτω προδιαγραφές είναι μόνο οι απαιτούμενες από το νόμο για αποστολή μαζί με το σύστημα σας. Αν θέλετε να δείτε μια πλήρη λίστα με τις ισχύουσες προδιαγραφές για το σύστημα σας, επισκεφτείτε την τοποθεσία dell.com/support.

Ισχύς

Τροφοδοσία AC (ανά τροφοδοτικό)

Ισχύς σε W	550 W
Θερμική κατανάλωση	2132 BTU/ώρα το μέγιστο (εφεδρική, τροφοδοσία 550 W)

 **ΣΗΜΕΙΩΣΗ:** Η θερμική κατανάλωση υπολογίζεται με βάση την ονομαστική ισχύ του τροφοδοτικού σε W.

Τάση	100–240 AC, αυτορυθμιζόμενη, 50/60 Hz
------	---------------------------------------

 **ΣΗΜΕΙΩΣΗ:** Το σύστημα αυτό έχει, επίσης, σχεδιαστεί για σύνδεση σε συστήματα ρεύματος IT με τάση μεταξύ φάσεων που δεν υπερβαίνει τα 230 V.

Μπαταρία

Μπαταρία σε σχήμα νομίματος	Στρογγυλή πλακέ μπαταρία λιθίου CR2032 3 V
-----------------------------	--

Φυσικά χαρακτηριστικά

Ύψος	42,8 mm (1,6 in)
Πλάτος	
Με ασφάλειες rack	486,0 mm (19,1 in)
Χωρίς ασφάλειες rack	434,0 mm (17,0 in)
Βάθος (χωρίς το πλαίσιο)	508,0 mm (20,0 in)
Βάρος (μέγιστο)	12,2 kg (27,0 lb)
Βάρος (κενό)	8,8 kg (19,5 lb)

Χαρακτηριστικά περιβάλλοντος



ΣΗΜΕΙΩΣΗ: Για επιπλέον πληροφορίες σχετικά με τις περιβαλλοντικές μετρήσεις για συγκεκριμένες διαμορφώσεις συστήματος, βλέπε dell.com/environmental_datasheets.

Θερμοκρασία

Μέγιστος ρυθμός μεταβολής θερμοκρασίας (λειτουργία και αποθήκευση) 20 °C/h (36 °F/h)

Όρια θερμοκρασίας αποθήκευσης -40°C έως 65°C (-40°F έως 149°F)

Θερμοκρασία (συνεχής λειτουργία)

Εύρος θερμοκρασίας (για υψόμετρο κάτω από 950 m ή 3117 ft) 10 °C έως 45 °C (50 °F έως 113 °F) χωρίς καθόλου άμεση ηλιακή ακτινοβολία στον εξοπλισμό.

Εύρος ποσοστού υγρασίας 10% έως 80% σχετική υγρασία με 26 °C (78,8 °F) μέγιστη σημείο υγροποίησης.

Σχετική υγρασία

Αποθήκευση 5% έως 95% RH με 33 °C (91 °F) μέγιστο σημείο υγροποίησης. Η ατμόσφαιρα πρέπει να πάντα χωρίς συμπύκνωση.

Δόνηση

Λειτουργία MIL-STD-810G, μέθοδος 514.6, εικόνα 514.6D-9, 0.00220783 g²/Hz στα 10-500 Hz (συνολικά 1,04 G_{rms}), 1 ώρα ανά άξονα

Εκτός λειτουργίας MIL-STD-810G, μέθοδος 514.6, εικόνα 514.6, διαδικασία I, κατηγορία 4, εικόνα 514.6C-1 (US highway truck vibration), κατακόρυφα: 5-500 Hz στα 1,04 G_{rms}, εγκάρσια: 5-500 Hz στα 0,204 G_{rms}, κατά μήκος: 5-500 Hz στα 0,740 G_{rms}, 1 ώρα ανά άξονα

Δόνηση

Λειτουργία MIL-STD-810G, μέθοδος 516.6, διαδικασία I, 20G για περιστροφικούς σκληρούς δίσκους και 40G για σκληρούς δίσκους τεχνολογίας solid state (SSD), 11 ms, πριονωτό, 3 δονήσεις, +/- ανά άξονα

Εκτός λειτουργίας MIL-STD-810G, μέθοδος 516.6, διαδικασία V, 40G, 11 ms, πριονωτό, 3 δονήσεις, +/- ανά άξονα

Μέγιστη υψόμετρο

Λειτουργία 3.048 m (10.000 ft).

Αποθήκευση 12.192 m (40.000 ft).

Μείωση ονομαστικών τιμών υψόμετρου λειτουργίας

Έως και 35 °C (95 °F) Η μέγιστη θερμοκρασία μειώνεται κατά 1 °C/300 m (1 °F/547 ft) πάνω από τα 950 m (3.117 ft).

Χαρακτηριστικά περιβάλλοντος

35 °C έως 40 °C (95 °F έως 104 °F)

Η μέγιστη θερμοκρασία μειώνεται κατά 1 °C/175 m (1 °F/319 ft) πάνω από τα 950 m (3.117 ft).

40 °C έως 45 °C (104 °F έως 113 °F)

Η μέγιστη θερμοκρασία μειώνεται κατά 1 °C/125 m (1 °F/228 ft) πάνω από τα 950 m (3.117 ft).

Μόλυνση σωματιδίων

 **ΣΗΜΕΙΩΣΗ:** Η ενότητα αυτή καθορίζει τα όρια με σκοπό τη συμβολή στην αποφυγή βλάβης ή/και καταστροφής του εξοπλισμού IT από σωματίδια και αέρια μόλυνση. Αν καθοριστεί ότι τα επίπεδα των σωματιδίων ή της αέριας μόλυνσης είναι πάνω από τα όρια που καθορίζονται παρακάτω και είναι η αιτία για τη ζημιά ή/και τις καταστροφές στον εξοπλισμό μπορεί να χρειαστεί να αποκαταστήσετε τις περιβαλλοντικές συνθήκες που προκαλούν τη βλάβη ή/και τις καταστροφές. Η αποκατάσταση των περιβαλλοντικών συνθηκών θα αποτελεί ευθύνη του καταναλωτή.

Φιλτράρισμα αέρα

 **ΣΗΜΕΙΩΣΗ:** Ισχύει μόνο για περιβάλλοντα κέντρου δεδομένων. Οι απαιτήσεις φιλτραρίσματος αέρα δεν ισχύουν για εξοπλισμό IT που έχει σχεδιαστεί για χρήση εκτός κέντρου δεδομένων, σε περιβάλλοντα όπως γραφείο ή όροφο εργοστασίου.

Το φιλτράρισμα αέρα κέντρου δεδομένων όπως ορίζεται από το ISO Κλάση 8 κατά ISO 14644-1 με 95% ανώτατο όριο αξιοπιστίας.

 **ΣΗΜΕΙΩΣΗ:** Ο αέρας που εισέρχεται στο κέντρο δεδομένων πρέπει να υφίσταται φιλτράρισμα MERV11 ή MERV13.

Αγώγιμη σκόνη

 **ΣΗΜΕΙΩΣΗ:** Ισχύει για περιβάλλοντα κέντρου δεδομένων και μη.

Ο αέρας πρέπει να είναι καθαρός από αγώγιμη σκόνη, ψήγματα ψευδαργύρου ή άλλα αγώγιμα σωματίδια.

Διαβρωτική σκόνη

 **ΣΗΜΕΙΩΣΗ:** Ισχύει για περιβάλλοντα κέντρου δεδομένων και μη.

- Ο αέρας πρέπει να είναι καθαρός από διαβρωτική σκόνη.
- Η σκόνη που υπάρχει στον αέρα πρέπει να έχει υγροσκοπικό σημείο χαμηλότερο από 60% σχετική υγρασία.

Αέριο μόλυνση

 **ΣΗΜΕΙΩΣΗ:** Μέγιστα επίπεδα διαβρωτικών ρύπων μετρημένα σε σχετική υγρασία $\leq 50\%$.

Ρυθμός διάβρωσης κουπονιού χαλκού

<300 Å/μήνα ανά κλάση G1 όπως ορίζεται από το ANSI/ISA71.04-1985.

Ρυθμός διάβρωσης κουπονιού ασημιού

<200 Å/μήνα όπως ορίζεται από το AHSRAE TC9.9.